

Önceki sayfanın devamı

Dikdörtgen uçlar (opsiyonel, çift temin edilir)

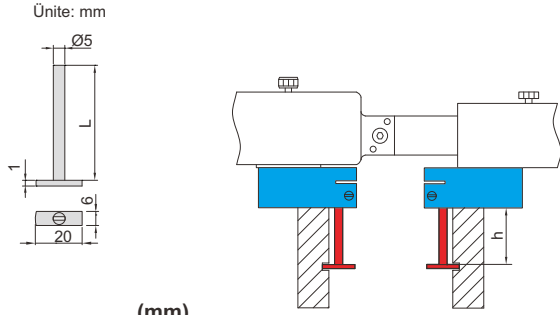

(mm)	
Kod	L
2925-P101	25
2925-P102	60

iki paralel düzlem arasındaki mesafeyi ölçer
(2925-P101 derinlik h<12mm)
(2925-P102 derinlik h<45mm)

Disk uçlar (opsiyonel, çift temin edilir)

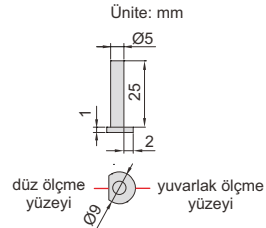

Kod
2925-S101

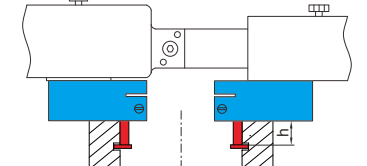
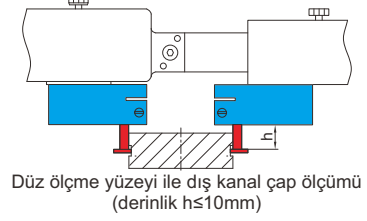

Düz destek uçları (opsiyonel, çift temin edilir)

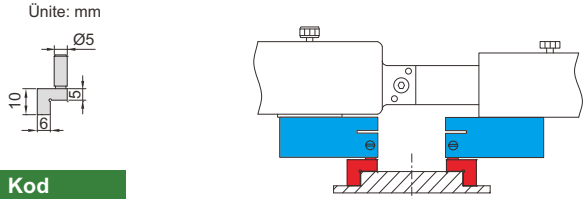

Kod
2925-J101

Sığ kısımların dış çapı ölçülür

Yuvarlak destek uçları (opsiyonel, çift temin edilir)

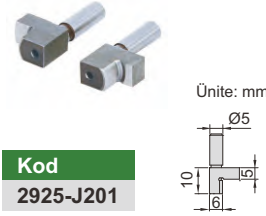

Kod
2925-J201

Sığ kısımların iç çapı ölçülür

Ölçüm ağızı (opsiyonel, çift temin edilir)



2925-Z50

Kod	Uzunluk (L)
2925-Z25	25mm
2925-Z50	50mm
2925-Z100	100mm

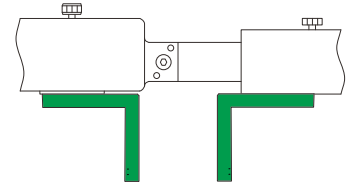

Derinlik sabitleme (opsiyonel, çift temin edilir)



Kod
2925-H

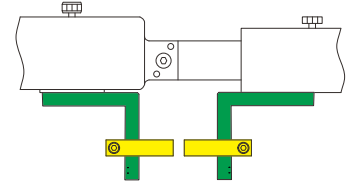

Uçlar (opsiyonel, çift temin edilir)

Ayrıntılı bilgi için sayfa 155~157'e bakınız

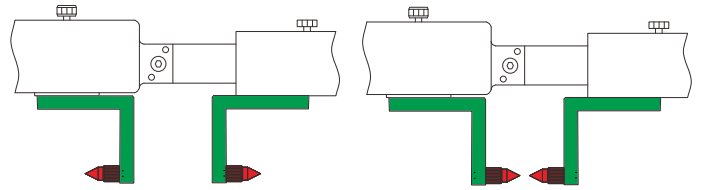
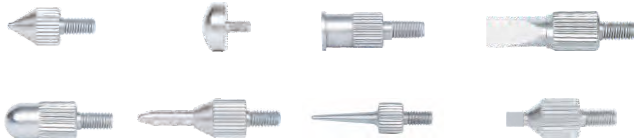

Devam ediyor