

SALGI SAATİ

KIYMETLİ
TAŞ YATAKLI

KALİBRASYON
SERTİFİKASI
NIST ONAYLI

- DIN2270 Standardına uygundur
- Kıymetli taş yataklı
- Karbür temas ucu
- İki yönlü ölçüm
- Anti manyetik gövde
- İki adet kelepçe ile tedarik edilir: çap Ø4mm ve Ø8mm
- Opsiyonel aksesuar: prob (sayfa 164)

kelepçe (dahil)

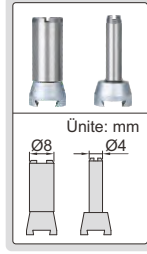

2399-08

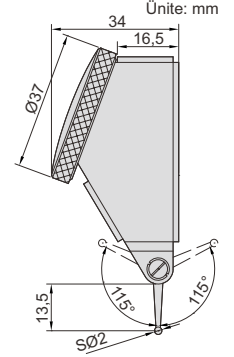

7

Kod	Ölçüm aralığı	Hassasiyet	Doğruluk	Histerezi	Saat okuma
2399-08*	0,8mm	0,01mm	13µm	3µm	0-40-0

*Üretici kalibrasyon sertifikası ile tedarik edilir

UZUN UÇLU SALGI SAATİ

KALİBRASYON
SERTİFİKASI
NIST ONAYLI

- DIN2270 Standardına uygundur
- Kıymetli taş yataklı
- Karbür temas ucu
- Çift yönlü ölçüm
- Manyetik olmayan gövde
- İki kelepçe ile tedarik edilir: Ø8mm ve Ø4mm çap
- Opsiyonel aksesuar: prob (sayfa 164)

kelepçe (dahil)

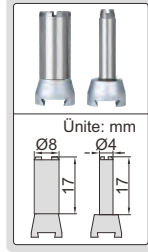

2383-08A

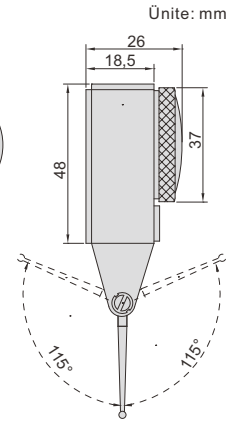
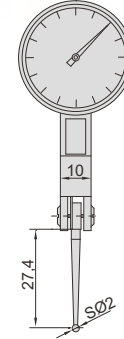

Kod	Ölçüm aralığı	Hassasiyet	Doğruluk	Histerezi	Saat okuma
2383-08A*	0,8mm	0,01mm	13µm	3µm	0-40-0

*Üretici kalibrasyon sertifikası ile tedarik edilir

KOMPARATÖR SAATİ

KALİBRASYON
SERTİFİKASI
NIST ONAYLI

KIYMETLİ
TAŞ YATAKLI

- Saat Okuma: 0-40-0
- Kıymetli taş yataklı
- Karbür temas ucu
- İki yönlü ölçüm
- Anti manyetik gövde
- İki adet kelepçe ile tedarik edilir: çap Ø4mm ve Ø8mm
- Opsiyonel aksesuar: prob (sayfa 164)

kelepçe (dahil)

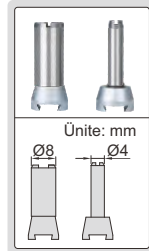

2386-16A

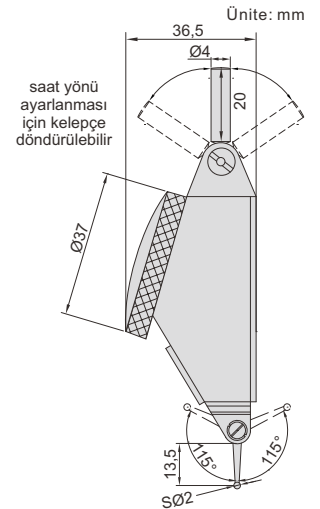

Kod	Ölçüm aralığı	Hassasiyet	Doğruluk	Histerezi
2386-16A*	1,6mm	0,01mm	25µm	8µm

*Üretici kalibrasyon sertifikası ile tedarik edilir